

Datenblatt zur Lager-Nr. L6790

Typ	: Universal Werkzeugfräsmaschine FP 3		
Fabrikat	: DECKEL		
Maschinen-Nr.	: 1601		
Baujahr	: 1976, überholt, neu lackiert RAL 7035 lichtgrau / RAL 7012 basaltgrau / RAL 5008 graublau geometrische Abnahme mit Prüfprotokoll		
Techn. Daten	: X-Achse: 500 mm	: Y-Achse: 300 mm	: Z-Achse: 380 mm



Zubehör	: 3-Achsen Digitalanzeige FAGOR Innova 30i-M, neu Festisch 800 x 420 mm (T-Nut 12 mm) Vertikalfräskopf SK 40 mit Anzugsgewinde S 20 x 2 Zentralschmierung, handbetätigt Kühlmitteleinrichtung Bedienungsanleitung
Maße/Gewicht	: ca. 1400 x 1800 x 1900 mm (LxBxH) / 1500 kg



harich Werkzeuge-Maschinen GmbH • Industriestr. 81 • 90537 Feucht

Tel. 09128/9283-0 • Fax: 09128/9283-20 • harich@harich.de
Sofort lieferbare Maschinen finden sie unter <http://www.harich.de>



Technische Daten der FP3

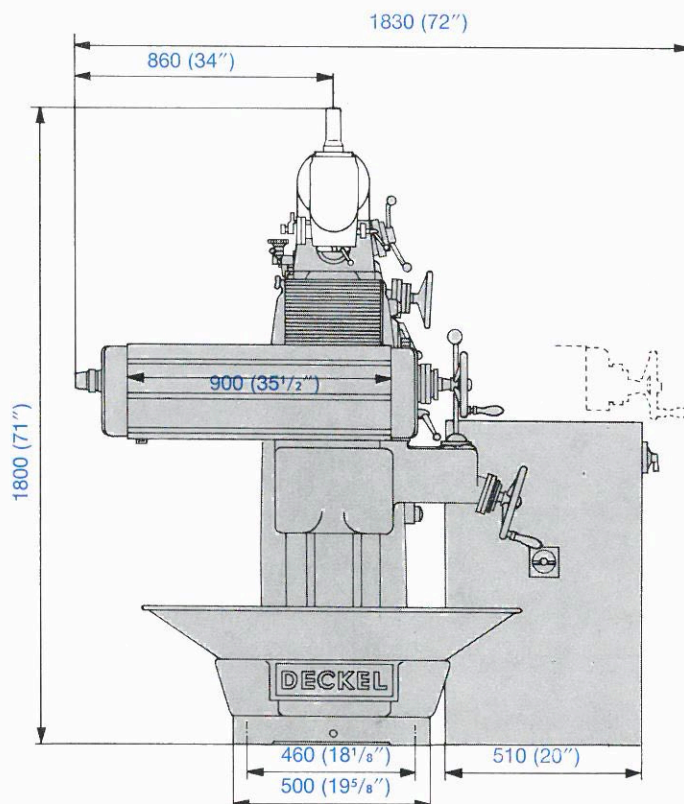
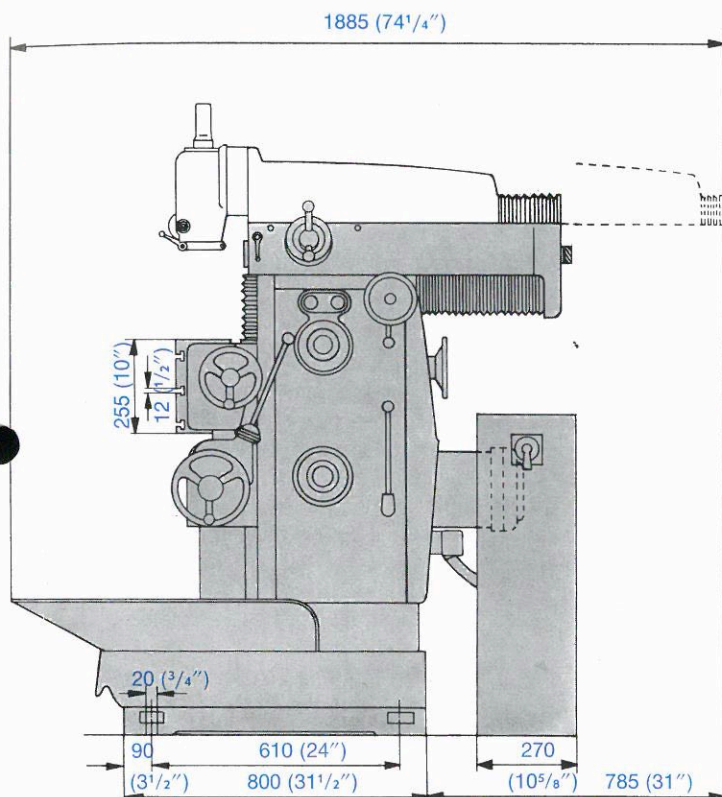

ANTRIEB

Antriebsmotor (Normmotor nach DIN und IEC)	3 kW
Drehzahl des Motors	1420 U/min
Schaltgeräte im Schaltschrank	

HAUPTGETRIEBE

Anzahl der Spindeldrehzahlen	18
Drehzahlbereich geometrisch gestuft	40–2000 U/min
Stufensprung	1,25
Verhältnis kleinste/größte Drehzahl	1 : 50

WAAGRECHTFRÄSSPINDEL

Innenkegel	Normkegel 40
------------	--------------

VORSCHUBGETRIEBE

Anzahl der Vorschübe	18
Vorschubbereich geometrisch gestuft	10–500 mm/min
Stufensprung	1,25
Verhältnis kleinster/größter Vorschub	1 : 50
Eilgang in allen Vorschubrichtungen	1500 mm/min

BEWEGUNGSBEREICHE

(selbsttätig/von Hand)

Längsbewegung des Tischiesslittens	490/500 mm
Senkrechtbewegung des Tischiesslittens	370/380 mm
Querbewegung des Spindelbockes	290/300 mm
Zusätzliche Spindelbewegung von Hand	100 mm

BEWEGUNGSSPINDELN

1 Umdrehung der Skalenscheiben	2,5 mm
1 Teilstrich der Skalenscheiben	0,025 mm

NETTOGEWICHT

Grundmaschine mit Normalzubehör (ohne Fräskopf u. elektrischer Ausrüstung)	ca. 1010 kg
Verschiebbarer Senkrechtfräskopf	85 kg

ELEKTRISCHE AUSTRÜSTUNG nach Angebot

Fräskopf-Nr.: 1483

Senkrechtfräskopf-

Type: 2027

Maschinen-Nr.: 1601

Abnahme – Prüfung
für
Senkrechtfräskopf

WERKZEUGE-MASCHINEN
www.harich.de

Maschinentyp: DECKEL FP 3 Aktiv

Kunde: L6790

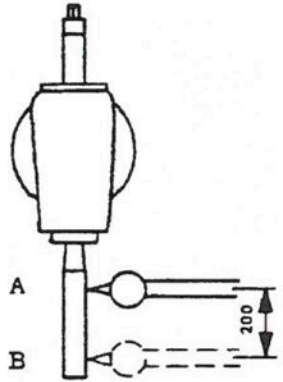
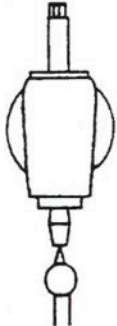
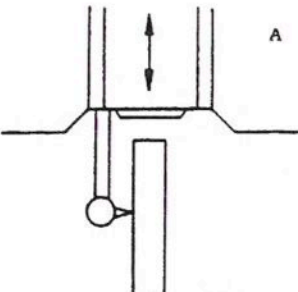
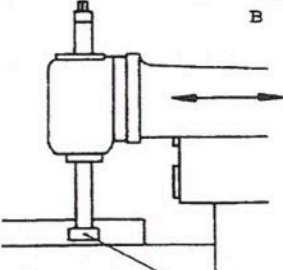
Nr.	Gegenstand der Messung	Bild	Meßgeräte	Zulässige Fehler	Gemessene Fehler	Meßanleitung
1	Rundlauf des Innenkegels der Senkrechtfrässpindel		Meßdorn Meßuhr	Stellung A: 0,01 mm Stellung B: 0,02 mm		
2	Axialruhe der Senkrecht-Frässpindel		Meßuhr Abgeflachte Spitze	0,01 mm		
3	Parallelität der Verschiebung des Senkrecht-Fräskopfes zur Spindelbockbewegung		Meßleiste Meßuhr		0,01	A Meßleiste auf Mitte Starttisch zur Spindelbockbewegung ausgerichtet
				0,02/200 mm	0,02	B Meßuhr mit Gestänge in Senkrecht-Frässpindel eingespannt. Bremsring am Senkrecht-Fräskopf zugezogen. Senkrecht-Fräskopf verschieben. In beiden Endstellungen klemmen.



FAGOR AUTOMATION

DRO_SET

für Bohr- und Fräsmaschinen

Rentable und intelligente Lösungen
Für Qualität, Präzision, Produktivität, Betriebssicherheit und Service



Die beste Alternative

Der technologische Fortschritt bei den Mess- und Steuerungssystemen von FAGOR bei Drehmaschinen garantiert exzellente Ergebnisse bei diesen Maschinen und verbessert ihre Genauigkeit, vergrößert die Produktivität, optimiert die Qualität jeder Bearbeitung auf der Drehmaschine und minimiert die Gefahr von teuren menschlichen Fehlern.

Leistungen, die der Anwender wirklich benötigt

GRUNDFUNKTIONEN

- Reset der Achsen (auf Null setzen)
- Achsensvoreinstellung
- Direkte Umrechnung mm/Zoll
- Absolute und Inkrementale Referenzsignale I_o
- Auflösungen bis zu 0,1 Mikrometer
- Alarmer für Geschwindigkeit und Verfahrswege
- Werkzeugradiuskompensation
- Lineare Maschinenfehlerkompensation der Achsen
- Linear- und Winkelzählachsen

SONDERFUNKTIONEN

- Lochkreisberechnung
- Werkstückzentrierung
- Lochreihenberechnung
- Rechnerfunktion
- Softwareendschalter
- Mehrpunktkompensation
- Winkelbearbeitung
- Ausrichtung des Werkstücks
- Drehung der Bearbeitungachsen
- Achsenanpassung
- Hysteresefaktor
- Maßstabfaktor

FAGOR EXKLUSIVFUNKTIONEN

- Bis zu 20 Werkstück-Nullpunkte
- Überwachung der Zählsignale
- Leichte Inbetriebnahme und Diagnose
- Energiesparmodus
- PC – Anschluss über USB-Verbindung

Praktische Beispiele

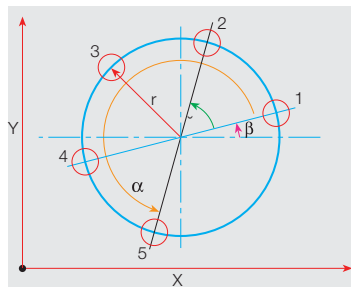

Lochkreisberechnung:
Die Anzeige errechnet automatisch die Positionen der Bohrungen nach Eingabe der anzeige-geführten Daten.

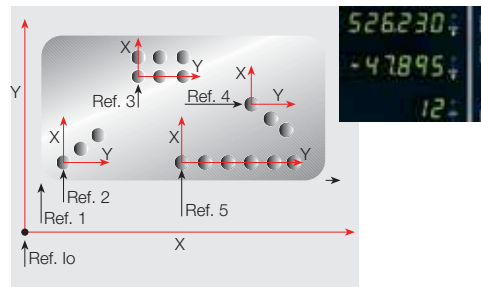

Bis zu 20 Werkstück-Nullpunkte:
Diese Anwendung erleichtert ein Arbeiten mit verschiedenen Werkstück-Nullpunkten. Die Anzeige bietet dem Anwender hierdurch größere Flexibilität.

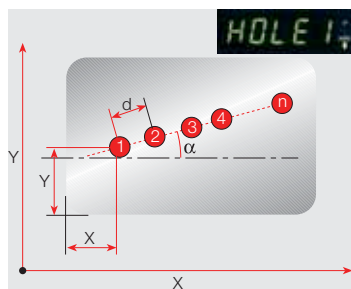

Lochreihenberechnung:
Berechnet und speichert die Position der Bohrung entlang einer Geraden im beliebigen Winkel und führt den Anwender bei der Ausführung der Bearbeitung.

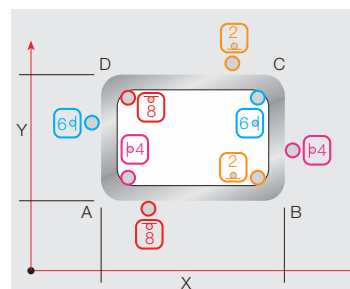

Werkzeugradiusversatzkompensation:
Nach der Eingabe des Werkzeugdurchmessers kann dieser durch Drücken der jeweiligen Taste aufgerechnet oder abgezogen werden.

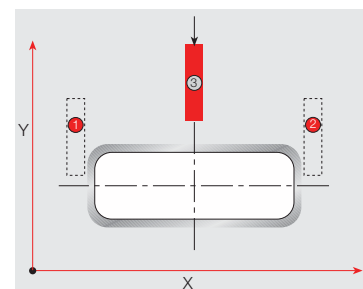

Werkstückzentrierung:
Nach Berührung zweier Punkte am Werkstück mittels eines Werkzeugs oder Kantentasters kann die Anzeige die Werkstückmitte mit einem einfachen Tastendruck ermitteln.

Fräskopf-Nr.:
Senkrechtfräskopf-
Type:
Maschinen-Nr.:

Abnahme – Prüfung für
Universal-Werkzeug-Fräs- und Bohrmaschine



Maschinentyp:

Kunde:

Nr.	Gegenstand der Messung	Bild	Meßgeräte	Zulässige Fehler	Gemessene Fehler	Meßanleitung
1	Ebenheit der Aufspannfläche des Aufspanntisches		Messbrücke, Länge gleich der Aufspannfläche des Tisches entsprechend Meßuhr	In Richtung A-B: +/- 0,025 mm in Richtung CD: +/- 0,01 mm	0,01 0,005	Tisch in Mittelstellung, Meßbrücke auf ein Lineal, Meßuhr auf 0 einstellen. Meßbrücke auf Mitte Tisch, dabei Anzeige der Meßuhr ablesen. Messung in Richtung AB; dann CD
	Rundlauf des Innenkegels der Frässpindel		Meßdorn mit kegeligem Aufnahmeschaft und zylindrischem Meßteil	Stellung A: 0,01 mm Stellung B: 0,02 / 300 mm	0,004 0,01	Meßdorn im Spindelkegel, Anstellen der Meßuhr an den Umfang des Meßdorns, Frässpindel drehen, dabei Anzeige der Meßuhr ablesen. Messung bei A, dann bei B.
3	Axialruhe der Frässpindel		Meßuhr abgeflachte Spitze 	0,01 mm	0,005	Spitze im Spindelkegel, Anstellen der Meßuhr an die Meßfläche der Spitze, Frässpindel unter axialer, zum Spindelbock gerichteter Belastung drehen, dabei Anzeige der Meßuhr ablesen.
4	Parallelität der Aufspannfläche des Aufspanntisches zu seiner Längsbewegung		Meßuhr	0,015 mm	0,01	Meßuhr im Spindelkegel, Teststift am Aufspanntisch, Tisch um ganze Länge in Längsrichtung bewegen, dabei Anzeige der Meßuhr ablesen.
5	Parallelität der Aufspannfläche des Aufspanntisches zu seiner Querbewegung		Meßuhr Lineal mindestens 550 mm lang	0,02/300 mm	0,01	Lineal in senkrechter Richtung auf Mitte Aufspanntisch. Meßuhr im Spindelkegel, Taststift am Lineal. Tisch senkrecht bewegen, dabei Anzeige der Meßuhr ablesen. Support bei beiden Meßpunkten festklemmen.
6	Parallelität der Führungsnut des Aufspanntisches zu seiner Längsbewegung		Anschlagleiste Meßuhr	0,02/300 mm	0,01	Anschlagleiste in der Führungsnut des Aufspanntisches. Meßuhr im Spindelkegel, Taststift an der Anschlagleiste. Aufspanntisch in der Längsrichtung bewegen, dabei Anzeige der Meßuhr ablesen.

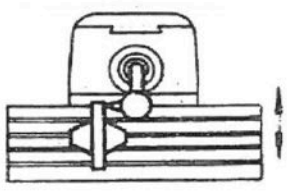
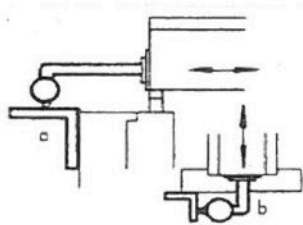
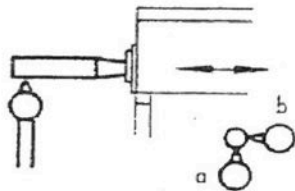
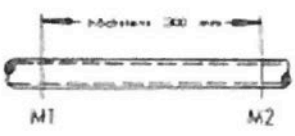
Nr	Gegenstand der Messung	Bild	Meßgeräte	Zulässige Fehler	Gemessene Fehler	Meßanleitung
7	Rechtwinkligkeit der Führungsnut des Aufspanntisches zu seiner Querbewegung		Kreuzwinkel, Meßuhr	0,02/300 mm	0,008	Kreuzwinkel in der Führungsnut des Aufspanntisches. Meßuhr im Spindelkegel; Taststift an dem Kreuzwinkel. Aufspanntisch senkrecht bewegen, dabei Anzeige der Meßuhr ablesen.
8	Rechtwinkligkeit der Spindelbockführung zum Aufspanntisch a) in der Senkrechtebene b) in der Waagerechtebene		Winkel, Länge des Meßschenkels der größten Bewegung des Spindelbockes entsprechend Meßuhr	a) 0,020 mm b) 0,020 mm auf 300 mm	0,015 0,01	Winkel auf Mitte Aufspanntisch. Meßuhr im Spindelkegel; Taststift hinten am Winkel, Spindelbock lösen, in vordere Stellung verschieben und wieder festklemmen, Anzeige der Meßuhr in beiden Endstellungen (hinten und vorne am Meßschenkel) ablesen.
9	Parallelität der Spindelbockbewegung zur Frässpindel a) in der Senkrechtebene b) in der Waagerechtebene		Meßdorn mit kegeligem Aufnahme-schaft und zylindrischem Meßteil Meßuhr	a) 0,03/400 mm b) 0,03/400 mm	0,008 0,01	Meßdorn im Spindelkegel, Anstellen der Meßuhr an den Umfang des Meßdornes; Taststift am vorderen Ende des Meßdorns, Spindelbock festklemmen, Meßdorn in die Mittelstellung des Rundlauffehlers bringen, verschieben und wieder festklemmen. Anzeige der Meßuhr an beiden Endstellungen ablesen.
	Steigungsgenauigkeit der Spindeln 1) Arbeitstisch 2) Support 3) Spindelbock		Meß-Mikroskop	0,03 mm zwischen irgend 2 Gängen, die höchstens 300 mm von einander entfernt liegen	wird zugesichert	Die Gesamtabweichung an zwei beliebigen, höchstens 300 mm (12") von einander entfernten Meßstellen M 1 und M 2 darf höchstens 0,03 mm betragen. Dabei können die Spindeln an jeder Meßstelle länger oder kürzer sein als das Sollmaß.
11	Arbeitsgenauigkeit der Maschine beim Fräsen mit der Horizontalspindel		Feinmeßgerät	0,02 mm auf 100 x 100 mm		Fräsen mit einem Einmesserkopf. Schlichtspan 0,025 mm

Maschine abgenommen am:

60/11

harich
WERKZEUGE-MASCHINEN

harich-Werkzeuge-Maschinen GmbH

.....
Unterschrift Werkstattleitung Herr Gotschling
.....
Unterschrift Geschäftsleitung Herr Rehm

Tel.: 09128/9283-0 - Fax: -20
harich@harich.de www.harich.de